

Die smarte Tampondruckmaschine –
klein, einfach, günstig, präzise!

PAD PRINTING MACHINE
SMART 250

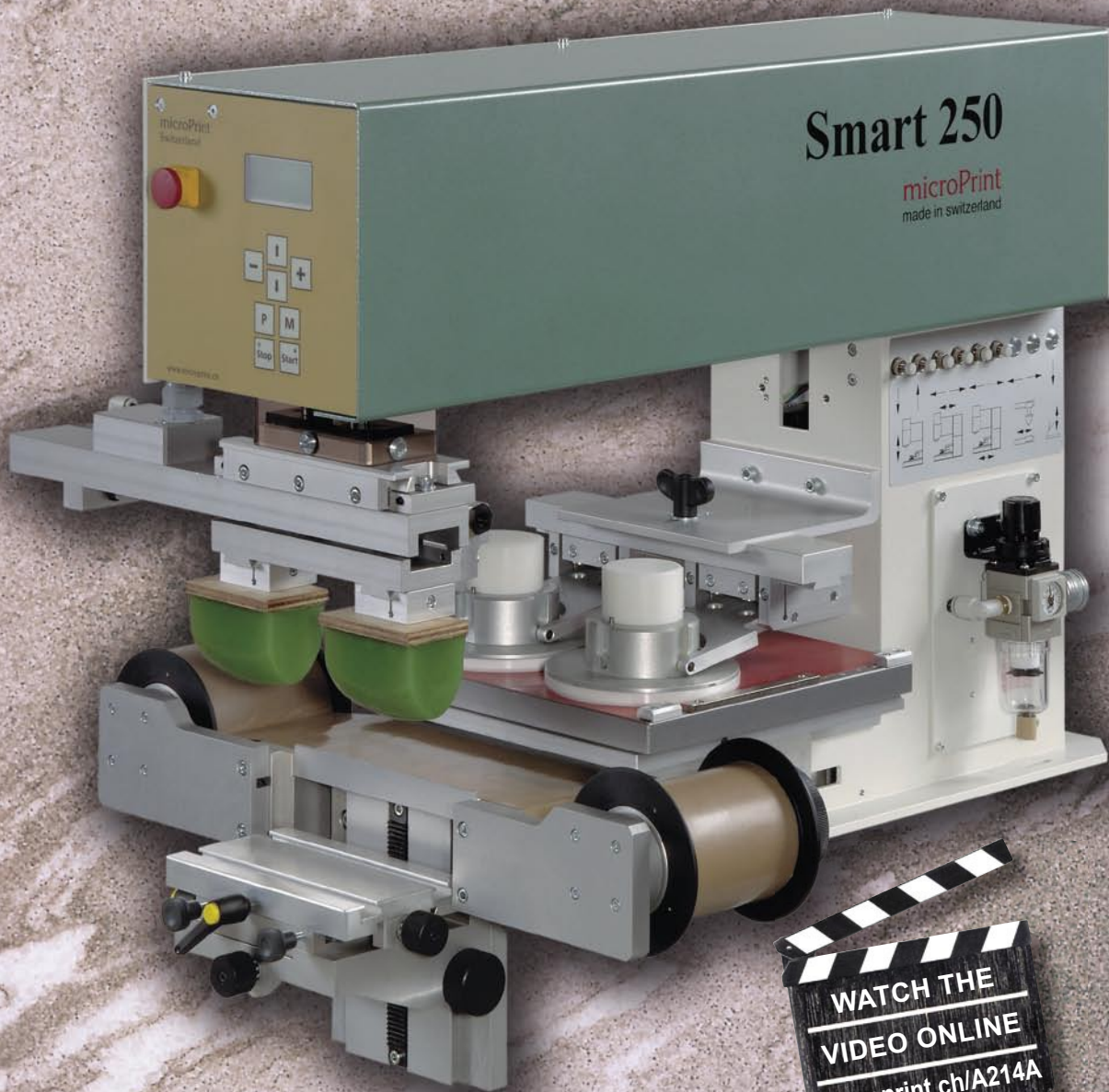

Bedienungs-
komfort:

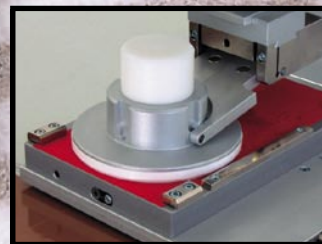

Geschlossenes System

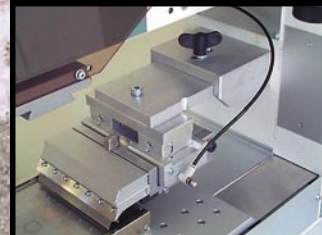

Offenes System



mit Tamponreinigung



**mit dem 2-farben
Druck-System**

WATCH THE
VIDEO ONLINE
microprint.ch/A214A

- Klares und einfaches Konzept
- Ideal für den 1- bis 4-Farbendruck
- Hervorragende Druckqualität zum kleinen Preis
- Anspruchlos im Unterhalt
- Weltweiter Service

microPrint
Top in Padprinting

Die smarte Tampondruckmaschine – klein, einfach, günstig, präzise!

PAD PRINTING MACHINE
SMART 250

Die SMART 250 ist eine genaue, auf das Wesentliche konzentrierte, robust gebaute Tampondruckmaschine für höchste Präzision zum kleinen Preis. Die SMART 250 Tischmaschine zeichnet sich auch dadurch aus, dass sie sehr einfach manuell zu bedienen ist.

Service Weltweit
microPrint verwendet nur Bauteile weltbekannter Firmen. Unser Service ist weltweit, und auf allen Maschinen besteht eine Garantie von 12 Monaten.



Mit dem 4-farben Druck-System

Technische Daten

| | |
|--------------------------|---------------------------|
| Druckleistung: | bis zu 2000 / Std. |
| Antrieb: | pneumatisch |
| Druckkraft: | max. 950 N |
| Druckluftanschluss: | 5 – 6 bar (87 psi) |
| Luftverbrauch: | 2,3 Liter/Takt |
| Steuerung: | SPS |
| Elektrischer Anschluss: | 110 – 240 V 50 – 60Hz. |
| Steuerspannung: | 24 VDC |
| Gewicht Druckmaschine: | 45 kg |
| Abmessungen: | siehe Illustration |
| Standardklischeegrößen: | |
| Offenes System: | max. 120 x 150 mm |
| Geschlossenes System: | max. 260 x 250 mm |
| Klischeedicken | 0,5 - 10 mm |
| Topfgrösse Ø: 4 x 56 mm | Druckfläche Ø: 4 x 50 mm |
| Topfgrösse Ø: 3 x 70 mm | Druckfläche Ø: 3 x 60 mm |
| Topfgrösse Ø: 3 x 86 mm | Druckfläche Ø: 3 x 76 mm |
| Topfgrösse Ø: 2 x 120 mm | Druckfläche Ø: 2 x 110 mm |

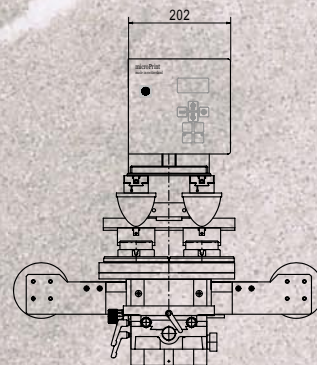
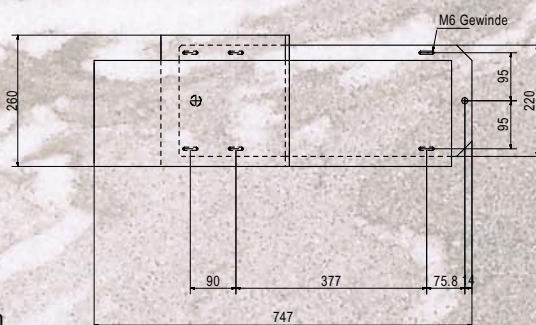
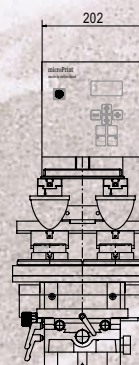
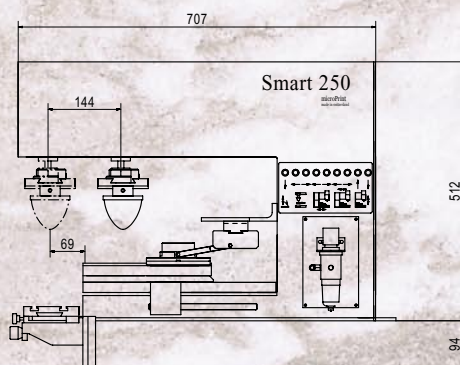

Info

Mit unserer Homepage <http://www.microprint.ch> informieren wir Sie dauernd über unsere neuesten Entwicklungen. Sie finden da auch wertvolle Informationen über den Tampondruck.

Maschinen Beschrieb: A212B
Maschinen Zeichnung: A215B

microPrint

Top in Padprinting

Vertreter: **Vertriebspartner in Deutschland**



Lang & Schmidt OHG
Drahtzieherstr. 7a
91154 Roth
Tel. 09171 - 98 18 60
Fax 09171 - 98 18 58
info@lang-schmidt.de
www.lang-schmidt.de

microPrint LC GmbH
Mühlentalstrasse 184
CH-8200 Schaffhausen, Switzerland
Phone: + 41 (0) 52 624 50 59
Fax: + 41 (0) 52 624 50 22
E-mail: info@microprint.ch
http:// www.microprint.ch